

Spínací hodiny DSH 2J

Popis a návod k obsluze

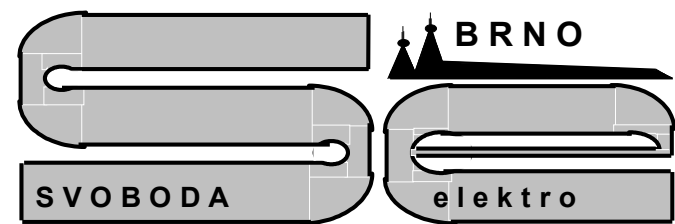

Cejl 76, 602 00 Brno

T 543 233 953

Návod vytisknout A4 oboustranně, uprostřed sešít a přeložit na A5

TECHNICKÉ PODMÍNKY

Digitální spínací hodiny DSH 2 jsou přesným, programovatelným časovým spínačem určeným k řízení školního zvonění, registračních ("píchacích") hodin, nástěnných hodin a k řízení libovolných spotřebičů dle předem nastaveného programu. Tyto hodiny je možno synchronizovat signálem DCF z jednotky reálného času (JRČ).

Základní technické údaje

Napájení	230 V	+10% -15%	50Hz
Příkon	16 VA		
Zálohové napětí	2,4 V - NiCd - AKU		(AKU měnit po 5 letech)
Rezerva chodu	60 dnů		
Časová základna	32,768 kHz		
Přesnost chodu	90 s/rok při 20°C		
Výstup	1/ Silové	- školního zvonění - K1a (15 sec)	
		- nastavitelné - K1b a K2	
	2/ Časové	- minutový (pro podružné hodiny)	
		- seriový pro přijímač (LED displej)	
Zatížení výstupů		K1 a K2 - 6A/250V při cos φ=1	
		minutový - 160 mA	
Ovládání		programem	
		ručně (mimo K1a)	
Kapacita paměti	235 paměťových míst		
Programování	-počet programovatelných sepnutí + vypnutí je 235 na den		
	-rozdělení programů na výstupy K1 a K2		
	-programovatelnost po 1 min		
	-kombinace programů na libovolné dny		

ZÁRUKA

Záruka na hodiny DSH 2J je ze strany výrobce poskytována na dobu 24 měsíců ode dne prodeje spotřebiteli za předpokladu, že jsou odběratelem dodrženy provozní a technické podmínky, podmínky pro skladování, montáž a obsluhu.

Závady, které vznikly na zařízení v záruční době vinou dodavatele, budou opraveny bezplatně, pokud bude výrobek vrácený v původním nebo rovnocenném obalu.

Dodavatel je oprávněn reklamaci odmítnout, jestliže byl výrobek poškozen neodborným zásahem, hrubým zacházením, popřípadě nedodržením technických podmínek.

Záruční list

Výrobce: SVOBODA-ELEKTRO
~~Hýbešova 46 - 602 00 Brno~~
 T + F 543 233 953 – 4
 Cejl 76 602 00 Brno

Datum prodeje:

Výrobní číslo hodin: 009/92/

Razítko a podpis:

9. Nastavit přepínač DIL podle předpokládané funkce.
10. Nasadit kryt hodin a zajistit jej šroubkem č.2 na horní straně hodin.

Při nastavování jednotlivých funkcí hodin pomocí ovládacích tlačítek je nezbytné odklopit přední průhledný kryt hodin.

Odklopení můžeme provést jen za pomoci cizího tenkého předmětu (nejlépe šroubováku), který je třeba zasunout do západky (vyznačena na obr.č.1 pod č.1), uvolnit ji a kryt zvednout. Tím je uvolněn přístup k ovládacím tlačítkům hodin, pomocí kterých lze nastavit dle návodu požadované funkce.

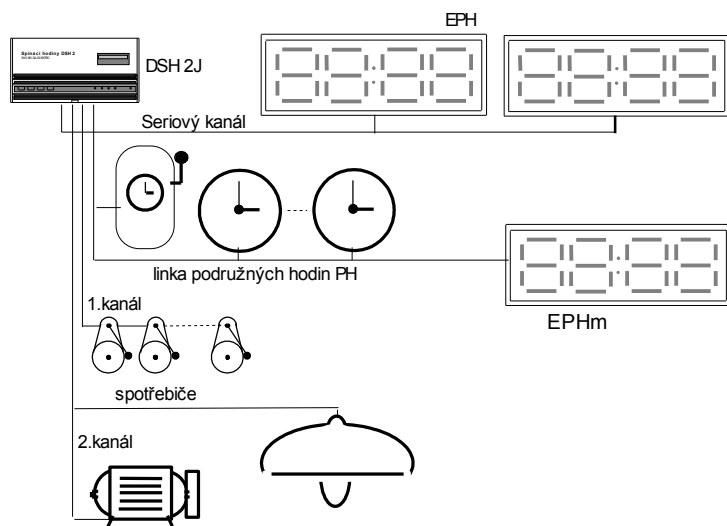

Displej	LCD 1x16 míst
Zobrazované údaje	den v týdnu, den v měsíci, měsíc, hodiny, minuty, sekundy
Ovládací prvky	čtyři samostatná tlačítka
Rozměry	188 x 96 x 80
Provedení	nástěnné, vstup i výstup na svorkovnici
Pracovní podmínky	- prostředí bez agresivních plynů a par - teplota okolí 0°C - 40°C - relativní vlhkost vzduchu max. 80% - prostředí bez silných magnetických polí
Životnost hodin	10 roků

Svorkovnice hodin

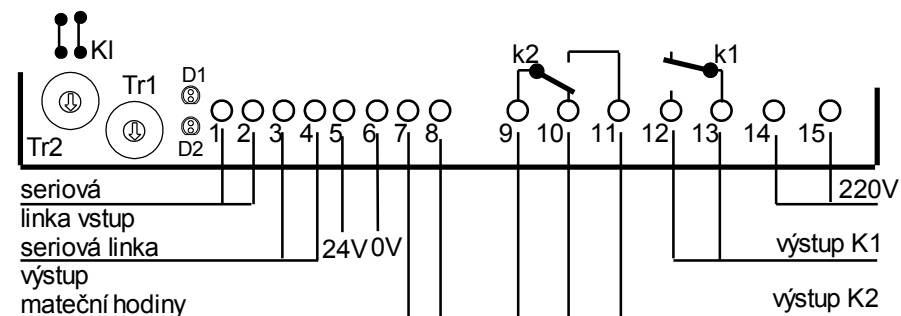

Na svorkách 7 a 8 se v minutových intervalech objevují polarizované impulzy 24 V. Zatížení linky nesmí překročit 160 mA. Při sudé minutě má ovládací napětí impulzů pro podružné hodiny polaritu na svorce 8 mínus a na svorce 7 plus.

Na svorky 1 a 2 se připojí Jednotka reálného času-JRČ.

Výstup seriové linky na svorkách č.3 a č.4 slouží k připojení přijímače DSH 2. Přijímač DSH 2 je zobrazovací jednotka složená ze čtyř 100mm, nebo 57mm číslovek LED. Tato jednotka je řízena dvojlinkou připojenou k uvedeným svorkám a zobrazuje čas, den v týdnu a měsíc. K přijímači DSH 2 mohou být na přání zabudovány spínací prvky, které kopírují kanály K1a a K2 hodin DSH 2.

POPIS

Přední panel hodin

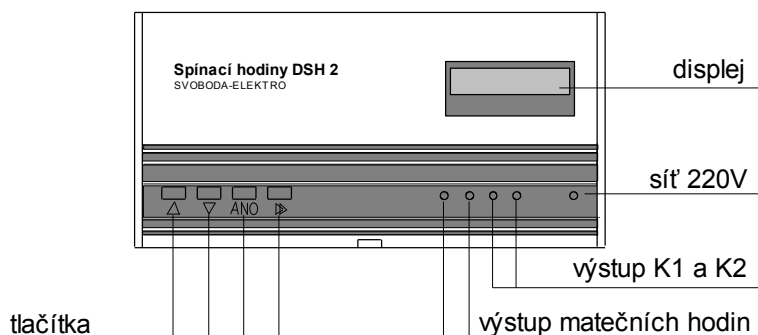

Ovládací tlačítka



tlačítko kroku vpřed při výběru programu a zvětšování nastaveného údaje



tlačítko kroku vzad při výběru programu a zmenšování nastaveného údaje



tlačítko potvrzení nastaveného údaje a mazání předvolby



posuv nastavovaného místa

POZOR! Nastavovaný údaj vždy bliká.

Spínané výstupy - kanály

Hodiny DSH 2 mají dva na sobě nezávisle řízené kanály - kanál K1 a kanál K2. Kanál K1 může být uživatelem využit dvěma způsoby:

- 1/ Standardní využití pro řízení elektrických spotřebičů, kdy je třeba programovat zapnutí i vypnutí kanálu - značeno jako kanál K1b.

MONTÁŽ

Montáž hodin DSH 2 se provádí jejich přišroubováním na panel či stěnu. Před jejich upevněním je třeba je nejdříve demontovat.

Postup

1. Uvolnit šroubek na horní straně hodin (obr.č. 1, šroubek č.2).
2. Zmačknout západky č.3 na boku krytu. Zvednout kryt nejdříve na levé straně a následně jej celý sejmout.
3. Odšroubovat šroub č.4 v levém horním rohu a č.5 v pravém spodním rohu plošného spoje (obr.č.2). Tyto šrouby nejsou fixovány barvou.
4. Sejmout současně obě sešroubované desky plošných spojů.
5. Základna (obr.č.3), která po demontáži zůstala, má tři otvory pro upevnění z nichž je nezbytné využít dva, nejlépe otvor č.6 a č.7. V místě předpokládaného umístění hodin na stěnu či panel, si pomocí spodní desky vyznačit místa pro úchytné otvory.
6. Vyvrtat otvory pro šroub nebo hmoždinku vrtu, nasadit základnu a upevnit ji ke stěně šrouby, nebo vrtu.
7. Nasadit zpět desky plošných spojů a zafixovat je šrouby č.4 a č.5.
8. Zapojit kabeláž hodin dle požadované funkce (obrázek zapojení svorkovnice je v technických podmínkách).

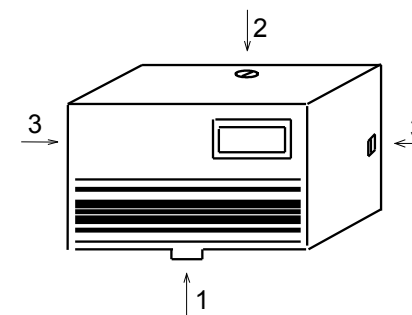

obr.č.1

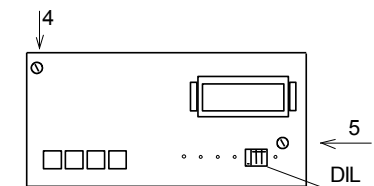

obr.č.2

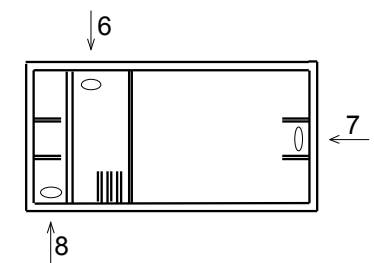

obr.č.3

Mazání předvoleb

Zadání: Je třeba vymazat pátou předvolbu v bance č.1.

Nast předvoleb
Nast banky 1 ?p
B1-P1-K1V-07-30
B1-P5-K1Z-07-30

1. Tlačítkem +1 nebo -1 vyhledat na displeji "Nastavení předvoleb".
2. Tlačítkem ANO potvrdit nastavení.
3. Banku č.1 ponechat a potvrdit ji tlačítkem ANO.
4. Tlačítkem +1 nebo -1 nastavit číslo předvolby na 5.
7. Tlačítkem \triangleright přejít na nastavení desítek nebo jednotek hodin nebo minut.
8. Zmačknout tlačítko ANO - tím došlo k vymazání této předvolby.
9. Po vymazání předvolby se na její místo posouvá hodnota následující předvolby.
10. Tlačítkem ANO přejít na "Nast banky ..."
11. Tlačítkem \triangleright přejít do základní nabídky.

B1-P5-K1Z-XX-XX

Nast banky 2 ?p
Nast předvoleb

- 2/ Školní zvonění při kterém je programováno jen sepnutí zvonkového obvodu a jeho vypnutí po 15" proběhne automaticky - značeno jako kanál K1a. (Na přání může být délka zvonění 5")

Jakým způsobem bude kanál využit je možno zvolit přepínačem DIL umístěným pod předním panelem (štítkem) hodin, v pravém dolním rohu mezi červenou a zelenými LED diodami.

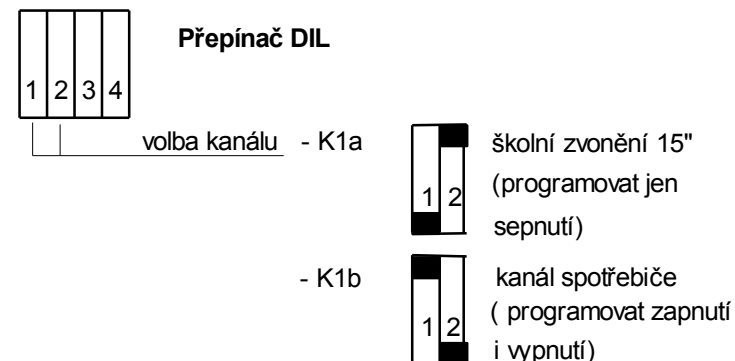

Kanál K2 má standardní využití k řízení chodu elektrických spotřebičů a je u něj třeba programovat zapnutí i vypnutí.

UVEDENÍ DO PROVOZU

1. Připojit kabeláž hodin. (Viz. "MONTÁŽ" strana 19.)
2. Nastavit přepínač DIL pod předním panelem hodin.
3.
 - Zapojit AKU a zvolit využití kanálu K1 dle potřeby.
 - Servisní nastavení je provedeno u výrobce
 - Zapnutí AKU
 - Servisní nastavení (provedeno u výrobce)
 - Volba využití kanálu K1 (viz spínané výst.)

4. Jestliže je zapojena JRČ, trimrem Tr1 nastavit optimální svít diody D2 (zelená). Jestliže svítí D1 (červená), je třeba otočit polaritu vodičů. (Kompenzace útlumu délky vedení z JRČ).

5. Zapnout síť 220V - zapnutí indikuje červená LED dioda,
- displej vykazuje na př. tento údaj:

Po 0305 14 : 36 : 28

den v týdnu _____ sekundy
den v měsíci _____ minuty
měsíc _____ hodiny

Při odpojení síťového napětí po delší dobu než 60 dnů,
nebo odpojení AKU, může displej ukazovat tento údaj: **Po 0101 00.00.00**
Sekundy s časem narůstají .

4. Ruční ovládání hodin

POZOR! V tomto režimu nelze ovládat kanál K1a - školní zvonění.

Po 0305 11:04:27

Kanály K1-V K2-V

Nastav→K1-V K2-V

Kanály K1-V K2-V

1. Displej v provozním režimu ukazuje:
2. Tlačítkem +1 nebo -1 na displeji vyhledat "Kanály" (viz obr.)
3. Tlačítkem ANO potvrdit, že chceme ovládat kanál K1, nebo kanál K2 ručně. Na displeji se objeví:
4. Nastavovaný údaj bliká. Blikající kanál ovládat tlačítkem +1 nebo -1.
V - značí vypnutý kanál
Z - značí zapnutý kanál.
Tlačítko  dává možnost přejít na ovládání druhého kanálu.
5. Tlačítkem ANO může být navolený údaj potvrzen. Na displeji zůstane ručně navolený stav (viz obr.).
6. Návrat do provozního režimu tlačítkem +1 nebo -1.

B1-1-2-0-0-0-0-0

B1-2-0-4-0-0-0-0

Nast banky 3 ?d

Nast bank na dny

Nast předvoleb

Nast banky 1 ?p

Nast banky 2 ?p

B2-P1-K1V-30-00

B2-P1-.....

B2-P1-K1.....







B2-P1-K1Z-.....

B2-P1-K1Z-08-00

B2-P2-K1V-30-00

Nast banky 3 ?p

Nast předvoleb

12. Tlačítkem  na nastavení čtvrtého dne.
13. Tlačítkem +1 nastavit na čtvrtek číslo 4.
14. Další dny nejsou aktivní, není třeba je nastavovat.
15. Tlačítkem ANO potvrdit zapsané údaje.
16. Tlačítkem  přejít do základní nabídky.
17. Tlačítkem +1 vyhledat na displeji "Nast předvoleb".
18. Tlačítkem ANO potvrdit nastavení předvoleb.
19. Tlačítkem +1 zvolit banku č.2.
20. Tlačítkem ANO potvrdit zvolení banky.
21. Na displeji je první předvolba - ponechat ji.
22. Tlačítkem  přejít na volbu kanálu.
23. Předepsaný kanál č.1 je nastavený.
24. Tlačítkem  přejít na stav kanálu.
25. Tlačítkem +1 zvolit kanál zapnut -Z.
26. Tlačítkem +1 a  nastavit čas.
27. Tlačítkem  přejít až na následující předvolbu.
28. Obdobným způsobem lze naprogramovat další předvolby v této bance - body 21-27 návodu.
29. Zmáčknout tlačítko ANO, až je na displeji "Nast banky 3".
30. Tlačítkem  přejít do základní nabídky.

Nastav → 09-35
Start ? 09-35
Dokrok → 09-35 ←
Nast mat 00-30

9. Tlačítkem +1 nebo -1 nastavit jednotky na 5.
10. Tlačítkem ANO potvrdit nastavený údaj.
11. Opět tlačítkem ANO odstartovat dokrokování.
12. Po dokrokování je na matečních i podružných hodinách reálný čas.
13. Tlačítkem +1 nebo -1 přejít do provozního režimu.

Nastavení programu

Zasdání: Nastavit na pondělí, úterý a čtvrtek sepnutí školního zvonění v 08 hodin 00 minut. Program pro tyto dny vložit do banky č.2. Po nastavení údajů se vrátit do základního programu.

Po 0305 11:04:27
Nast bank na dny
Nast banky 1 ?d
Nast banky 2 ?d
B2-0-0-0-0-0-0-0
B2-1-0-0-0-0-0-0
B2-1-2-0-0-0-0-0

1. Přepínač DIL pod panelem hodin nastavit na školní zvonění. (Při montáži nastaven)
2. Hodiny jsou v provozním režimu.
3. Tlačítkem +1 nebo -1 vyhledat na displeji "Nastavit banky na dny".
4. Tlačítkem ANO potvrdit nastavení bank.
5. Tlačítkem +1 vstoupit do nastavování banky č.2.
6. Tlačítkem ANO potvrdit údaj.
7. Tlačítkem +1 nastavit na pondělí 1.
8. Tlačítkem \triangleright přejít na nastavení druhého dne.
9. Tlačítkem +1 nastavit údaj na 2.
10. Tlačítkem \triangleright přejít na nastavení třetího dne.
11. Středa není aktivním dnem. ponechat 0.

PROGRAMOVÁNÍ HODIN

a/ Nastavení času

Nast čas 11-04-27

Nastav → 11-04-27

1. Z provozního i jiného režimu přejít do režimu nastavení času tlačítkem +1 nebo -1. Na displeji musí být "Nast času".
2. Tlačítkem ANO potvrdit, že bude vstoupeno do nastavování času.
3. Nastavovaný údaj bliká. Jeho hodnotu nastavit tlačítkem +1 nebo -1.
4. Po nastavení desítek hodin přejít na jednotky hodin tlačítkem \triangleright a nastavit je opět tlačítkem +1 nebo -1.
5. Obdobně nastavit i ostatní údaje.
6. Pokud není třeba měnit sekundy nenastavovat je a potvrdit údaje tlačítkem ANO. Na displeji je:
7. Pokud je třeba měnit minuty i sekundy na požadovanou hodnotu, nastavit minutový údaj k nejbližší vyšší hodnotě. Zmačknout \triangleright a držet. Tím dojde k vynulování sekundového údaje. Držet tlačítko do okamžiku odeznění časového signálu, kdy je uvolnit. Od tohoto okamžiku hodiny vykazují reálný čas. Na displeji je:
8. Do provozního nebo jiného režimu přejít tlačítkem +1 nebo -1.

Nast čas 12-04-XX

Nast čas 12-30-00

b/ Nastavování data

Nast dat Po-03-05

1. Tlačítkem +1 nebo -1 na displeji vyhledat "Nast dat".

Nastav → Po-03-05

Nast dat Po 11-04

POZOR! Ve spojení hodin s JRČ není třeba nastavovat čas ani datum.

c/ Nastavování matečních hodin

Nast mat 05-30

Nastav → 05-30

Start ? 04-45

Dokrok → 04-45←

Nast mat 05-49

2. Tlačítkem ANO potvrdit, že bude vstoupeno do nastavování dat. Na displeji je:
3. Hodnoty nastavit tlačítkem +1 nebo -1. Posuv mezi dny a měsíci provést tlačítkem \triangleright .
4. Tlačítkem +1 nebo -1 přejít do provozního režimu, nebo jiného režimu.

1. Tlačítkem +1 nebo -1 vyhledat na displeji "Nast mat".
2. Tlačítkem ANO potvrdit, že bude vstoupeno do nastavování matečních hodin. Displej ukazuje:
3. Tlačítky +1, -1 a \triangleright nastavit na displeji údaj totožný s údajem na podružných (nástěnných) hodinách. Údaj nastavit ve dvacetičtyřhodinovém cyklu.
4. Nastavený údaj potvrdit tlačítkem ANO. Na displeji se následně objeví dotaz má-li být jednotný čas odstartovaný a dokrokováný (viz obr.).
5. Opět tlačítkem ANO provést odstartování. Na všech podružných hodinách je postupně dokrokováný jednotný čas (viz obr.).
6. Po dokrokování hodin se na displeji objeví za nápisem "Nast mat " reálný čas (na př.).
7. Přerušit dokrokování podružných hodin je možno provést tlačítky +1, -1 a \triangleright .

Nastav → Po-03-05

Nastav → Ut-03-05

Nastav → Ut-13-05

Nastav → Ut-13-07

Nast dat Ut-13-07

2. Zmačknout ANO - potvrdit nastavení
3. Tlačítkem +1 vyhledat úterý - Út.
4. Tlačítkem \triangleright přejít na dny v měsíci - desítky.
5. Tlačítkem +1 nastavit na 1.
6. Tlačítkem \triangleright přejít na dny v měsíci - jednotky.
7. Jednotky dnů v měsíci není třeba nastavovat.
8. Tlačítkem \triangleright přejít na nastavení měsíce.
9. Tlačítkem +1 vyhledat sedmý měsíc.
10. Po nastavení dat zmačknout ANO.
11. Tlačítkem -1 přejít na provozní, nebo jiný režim.

Nastavení matečních hodin

Zadání : Nástěnné (podružné) hodiny (všechny) mají čas 09 hodin 35 minut a mají být dokrokovány na správný čas, který je na DSH 2 12 hodin 30 minut.

Po 0305 12:30:00

Nast mat 00-30

Nastav → 00-30

Nastav → 00-30

Nastav → 09-30

Hodiny jsou v provozním režimu

1. Tlačítkem +1 nebo -1 vyhledat na displeji "Nast mat".
2. Tlačítkem ANO potvrdit nastavení.
3. Tlačítkem 1 nastavit na 0 desítky hodin.
4. Tlačítkem \triangleright přejít na jednotky hodin.
5. Tlačítkem -1 nastavit jednotky hodin.
6. Tlačítkem \triangleright přejít na desítky minut
7. Desítky minut není třeba nastavovat.
8. Tlačítkem \triangleright přejít na jednotky minut.

PŘÍKLADY

Nastavení času

Zadání: Nastavit čas 12 hodin 30 minut dle časového znamení rozhlasového vysílání.

Po 0305 11:04:27
 Nast čas 11-04-27
 Nastav → 11-04-27

Nastav → 12-04-27

Nastav → 12-34-27

Nastav → 12-30-27

Nastav → 12-30-00





Nast čas 12-30-00

Nastavení data

Zadání: Nastavit datum - úterý 13.7.

Po 0305 12:30:27
 Nast dat Po-03-05

Hodiny DSH 2 jsou v provozním režimu

1. Tlačítkem +1 nebo -1 vyhledat na displeji "Nast čas
2. Zmačknout ANO - potvrdit nastavení.
3. Blikají desítky hodin, které nemají být měněny.
4. Tlačítkem přejít na jednotky hodin.
5. Tlačítkem +1 nastavit jednotky hodin na 2.
6. Tlačítkem přejít na desítky minut.
7. Tlačítkem +1 nastavit desítky minut na 3.
8. Tlačítkem přejít na jednotky minut.
9. Tlačítkem -1 nastavit jednotky minut na 0.
10. Tlačítko zmačknout a držet do začátku zaznění zvukového signálu v rádiu kdy je uvolnit.
11. Na displeji se rozběhnou sekundy.
12. Do provozního nebo jiného režimu přejít tlačítkem +1 nebo -1.

Hodiny DSH 2 jsou v provozním režimu

1. Tlačítkem +1 nebo -1 najít na displeji "Nast dat

8. Tlačítky +1 nebo -1 je možno přejít do provozního, nebo jiného režimu.

POZOR! Překročili proudový odběr linky podružných hodin 160mA, je třeba zapojit na svorky č.5 a č.6 zdroj 24V a přerušit klemu K1 v levém dolním rohu zdrojové desky hodin.

d/ Nastavení programu

Hodiny DSH mají 235 paměťových míst rozdělených do dvanácti bank. Každá banka má 20 paměťových míst (mimo banky č.6, která má 15 paměťových míst) a může být funkční v libovolné dny. Banky jsou označeny 1, 2, 3,9, A, B, C. Nastavení bank na dny je třeba určit následujícím způsobem.

d/1 Nastavení bank na dny

Nast bank na dny

Nast banky 1 ?d

B1-0-0-0-0-0-0-0

neděle
 sobota
 pátek
 čtvrtek
 středa
 úterý
 pondělí

1. Tlačítkem +1 nebo -1 vyhledat na displeji nápis "Nastavení bank na dny"
2. Tlačítkem ANO potvrdit, že bude vstoupeno do nastavování bank na dny. Na displeji je:
3. Číslo banky která má být nastavena zvolit tlačítkem +1 nebo -1.
4. Po zvolení čísla banky potvrdit údaj tlačítkem ANO. Na displeji se objeví (viz obr.). Tento údaj vyjadřuje jednotlivé dny v týdnu. Jestliže je naprogramováno v daný den pořadové číslo dne (Po=1, Ut=2, St=3,.....Ne=7) je tento den funkční a program uložený v paměti je v tento den aktivován. Pokud je místo pořadového čísla dne naprogramována 0 je tento den nefunkční a příkazy v tento den se neplní.

5. Tlačítkem +1 nebo -1 a \triangleright určit ve kterých dnech v týdnu budou plněny naprogramované příkazy. Aktivovaný den nahradit číslem dne (Po=1.....Ne=7).

6. Příklad

Displej vykazuje, že nastavený program banky č.1 bude prováděn v pondělí, úterý, čtvrtek a v neděli.

7. Po nastavení potvrdit údaj tlačítkem ANO.

8. Na displeji se objeví dotaz zda má být nastavena další banka (banka č.2).

9. Pokud má být nastavována jiná banka zvolit její číslo tlačítkem +1 nebo -1.

10. Volbu pracovních dnů pro tuto banku určit opět dle bodů 4-7 tohoto programu.

11. Obdobným způsobem mohou být nastaveny všechny banky 1-12 (1-C).

12. Pokud není třeba nastavovat ostatní banky, je možno se vrátit do základní nabídky tlačítkem \triangleright .

Tlačítka +1 nebo -1 se může přejít do provozního, nebo jiného režimu.

B1-1-2-0-4-0-0-7

Nast banky 2 ? d

Nast bank na dny

Při všech dosud uvedených předvolbách (čas, datum, mateční hodiny, banky a kanály) je možno tlačítkem ANO předčasně ukončit jejich nastavování, takže není třeba tlačítkem \triangleright nastavovat údaje až do konce.

d/2 Nastavení programu spínání

Nast předvoleb

1. Tlačítkem +1 nebo -1 vyhledat na displeji nápis "Nast předvoleb".

7. K vymazání kterékoliv předvolby stačí zmačknout tlačítko ANO při bližší jakékoliv hodnoty z časového údaje.

8. Jestliže je kterákoliv z předvoleb takto vymazána, ostatní, které jsou v pořadí za ní, se posunou o jeden údaj vpřed, takže nevznikne v předvolených datech žádná mezera.

9. Tlačítkem +1 nebo -1 přejít do provozního režimu.



d/4 Seřazení předvoleb

Nast banky 1 ?p

1. Seřazení předvoleb podle nastaveného času je provedeno vždy, když je na displeji zobrazeno "Nast banky x ?p"

UPOZORNĚNÍ : Při nastavování předvoleb a bank na dny mateční hodiny nekrojují. Při navrácení programu do pracovního režimu se automaticky dokrojují na správný čas.

B1-P2-K1Z-30-00



6. Na následující předvolbu přejít tlačítkem  . Na displeji se objeví:
7. Každá následující volná předvolba je značena číslem 30-00.
8. Dle bodu 4 a 6 tohoto programu je možno provést naprogramování další předvolby a všech ostatních.
9. Není-li třeba programovat další předvolby potom při blikání čísla kanálu, nebo jeho stavu - K1V, zmačknout tlačítko ANO. Tak je zajištěn návrat přes pořadové číslo předvolby do polohy "Nast banky x ?" a tlačítkem posuvu  je možno přejít do základní nabídky možností na "Nastavení předvoleb" a z ní tlačítkem +1 nebo -1 do provozního režimu.

d/3 Mazání předvoleb

Nast předvoleb**Nast banky 1 ?p****B1-P1-K1V-07-35****B1-P5-K1V-11-25****B1-P5-K1Z-30-00**

1. Nejdříve je třeba předvolbu, která má být vymazána vyhledat. Tlačítkem +1 nebo -1 v základní nabídce vyhledat "Nastavení předvoleb".
2. Potvrdit nastavení tlačítkem ANO. Na displeji je "Nast banky 1 ?p".
3. Tlačítkem +1 nebo -1 vyhledat banku ve které je předvolba určena k vymazání.
4. Vyhledání banky potvrdit tlačítkem ANO. Na displeji je první předvolba dané banky.
5. Tlačítkem +1 nebo -1 vyhledat číslo mazané předvolby (na př. 5).
6. Tlačítkem posuvu  přejít přes programování čísla a stavu kanálu na programování časového údaje (kteréhokoliv čísla v něm) a zmačknout ANO. Na displeji je:

Nast banky 1 ? p**B1-P1-K1Z-30-00****B1-P1-K1V-07-35**

2. Tlačítkem ANO potvrdit, že bude vstoupeno do nastavování předvoleb. Na displeji se objeví "Nast banky 1". Číselný údaj u nápisu bliká a tlačítkem +1 nebo -1 zvolit banku pro kterou budou předvolby programovány.
3. Po zvolení čísla banky opět údaje potvrdit tlačítkem ANO. Na displeji se objeví nápis (viz obr.) ve kterém jednotlivé údaje znamenají:
 - B1- číslo banky - banka č.1,
 - P1- pořadové číslo předvolby
 - dané banky - předvolba č.1
 - K1-číslo spínaného kanálu-kanál č.1
 - K2 -kanál č.2
 - K1Z-stav kanálu - zapnutý
 - K1V- - vypnutý
 - 07-35 - čas ve kterém má být příkaz vykonán.
4. Tlačítkem +1 nebo -1 zvolit číslo předvolby (je-li třeba) - P1, tlačítkem posuvu  přejít na nastavení čísla řízeného kanálu - K1 (2), které nastavit opět tlačítkem +1 (-1). Tlačítkem  přejít na symbol stavu kanálu, který tlačítkem +1 nebo -1 nastavit dle potřeby jako zapnutý "Z", nebo vypnutý "V" a opět tlačítkem  přejít k časovému údaji, který postupně nastavit tlačítkem +1 nebo -1.
5. Příklad nastaveného displeje ukazuje, že údaje na něm platí pro banku č.1 - B1, ve které je tato první předvolba.(P1). Další údaj říká, že kanál č.1 bude vypnut v 07 hod. 35 min. - K1V - 07 - 35.

Poznámka:

Při použití Zdroje 24V je nutné v DSH2J přerušit klemu KL na levé straně spodní desky (viz str.3). Tím dojde k odpojení interního zdroje DSH2J a linku podružných hodin PH bude napájet externí Zdroj 24V.

